

STREAM EAM B

ORLADORAS
MONOLATERAIS
AUTOMÁTICAS

A APLICAÇÃO DE BORDA IMPECÁVEL

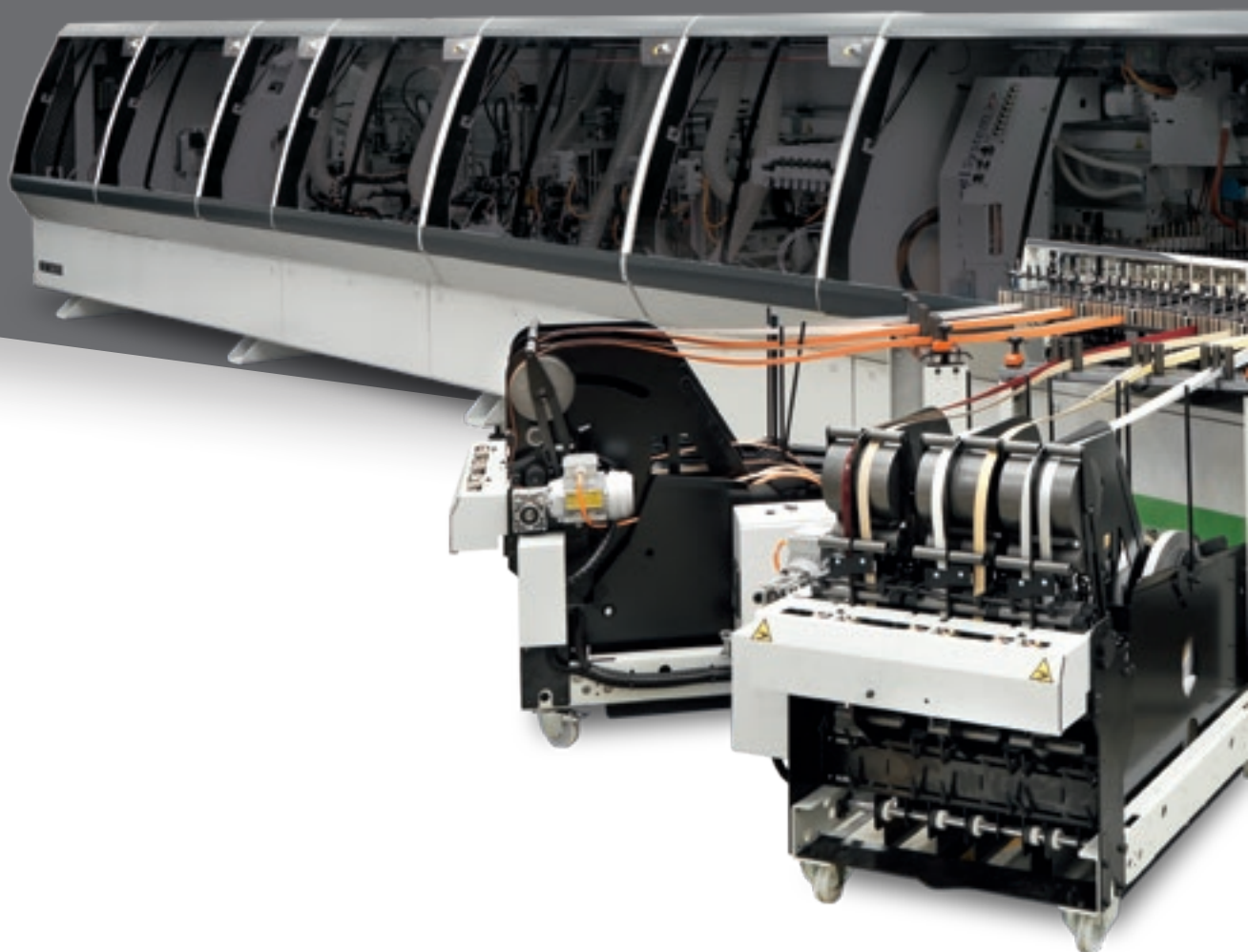

O MERCADO PEDE

uma mudança nos processos de produção que permita **aceitar o maior número possível de pedidos**. Tudo isto mantendo altos padrões de qualidade, **personalização dos produtos fabricados** com prazos de entrega rápidos e garantidos, para satisfazer as exigências das indústrias mais automatizadas.

A BIESSE FORNECE

com **soluções tecnológicas** que garantem um desempenho de alta qualidade, constante ao longo do tempo, por longos períodos. **Stream B** é a coladeira de borda monolateral que atende perfeitamente às necessidades de alta produtividade das grandes empresas. Pode trabalhar em três turnos de produção, 7 dias por semana, tendo infinitas possibilidades de personalização do produto, de acordo com as necessidades de produção.



STREAM_B

- ✔ TECNOLOGIA CONFIÁVEL
- ✔ PERFEITA INTEGRAÇÃO NOS FLUXOS DE PRODUÇÃO
- ✔ MÁXIMA RESISTÊNCIA DA BORDA
- ✔ PRECISÃO DE PROCESSAMENTO
- ✔ ATENÇÃO NOS DETALHES

PERSONALIZÁVEL DE ACORDO COM AS EXIGÊNCIAS DE PRODUÇÃO

Stream B pode ser configurada de acordo com as necessidades do cliente, com infinitas possibilidades.

Preparação do painel



Grupo Retificador



Colagem da borda

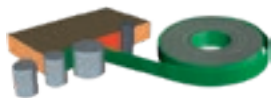

Grupo Coleiro



Processamento da borda



Grupo Destopador

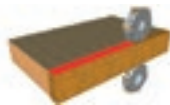

Grupo Refilador Sobreposto

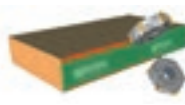

Grupo Refilador de Acabamento



Grupo Arredondador



Processamento do painel

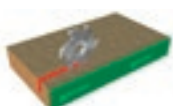

Grupo Fresador



Acabamento da borda

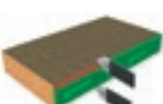

Grupo Raspador de Borda

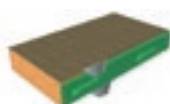

Grupo Raspador de Cola



Escovas



Ar quente

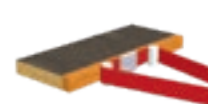

Grupo Polidor



TECNOLOGIA CONFIÁVEL

A estrutura da máquina é extremamente robusta e rígida, concebida com os instrumentos de cálculo e projeto mais modernos.



A Biesse instala como padrão em todas as máquinas somente **eletromandris ROTAX, construídos exclusivamente para Biesse pela HSD**, empresa líder mundial do setor, que garantem alta potência, tamanho compacto e altíssimos padrões de acabamento.



A **Base Monolítica** garante alta estabilidade e permite que a máquina trabalhe, 24h por dia, 7 dias por semana, mantendo um alto padrão de qualidade.

A **Prensa de Correia**, de série na Stream B, permite a passagem do painel na esteira rolante garantindo uma pressão uniforme, ideal mesmo para os revestimentos mais delicados.



A Stream B também permite personalizar a estrutura da máquina para garantir o máximo rendimento de processamento com uma série de opções que aumentam o desempenho da máquina.

As **Rodas Primeira Passagem** permitem o alinhamento perfeito do painel na passagem longitudinal, por meio da pressão constante das 3 rodas de borracha.

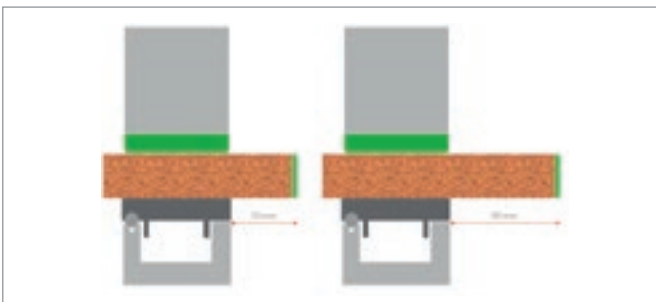
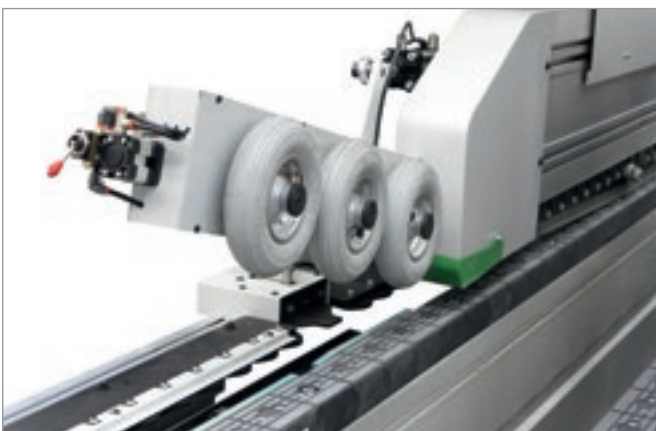

Corrente de movimentação industrial.



As **Mesas Móveis** permitem realizar trabalhos não possíveis em outras máquinas com linhas de trabalho fixas. Uma das aplicações mais comuns é a criação de canais com profundidade superior a 35 mm.



O **alimentador em Esquadro** é um dispositivo que garante a introdução perfeita de painéis longos e estreitos na máquina, para processamento transversal.

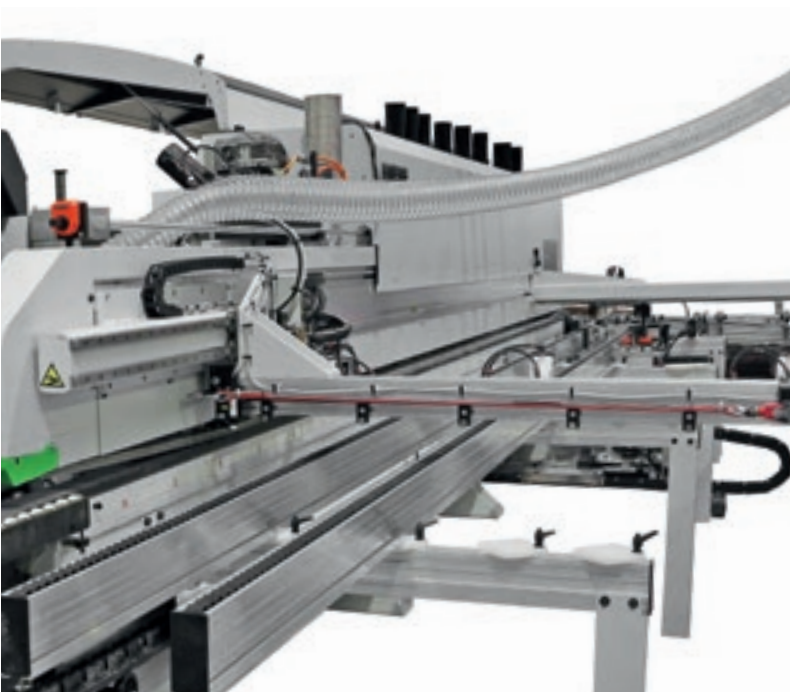

INTEGRAÇÃO PERFEITA NOS FLUXOS DE PRODUÇÃO

A Biesse é capaz de fornecer diversas soluções integradas de acordo com as necessidades específicas de produtividade, automação e espaço disponível.

O **Alimentador Foster** é um dispositivo automático que permite a introdução correta de painéis de qualquer tamanho na máquina, na passagem transversal.



O **Suporte de Peças em Paralelogramo** é um suporte lateral estendido que permite lidar com processamentos de painéis grandes.

CONCEPÇÃO DE LINHAS INTEGRADAS DE MAIS DE 100 METROS DE COMPRIMENTO



BiesseSystems oferece um serviço completo de consultoria e realização de projetos para empresas que pretendem utilizar seus processos de produção de soluções tecnológicas integradas.

Uma equipe de especialistas do setor, capazes de interpretar e antecipar as necessidades das empresas, acompanha o cliente desde a ideia até a realização completa do sistema.©

MAIS DE 1000 SISTEMAS VENDIDOS DO MUNDO.

A APLICAÇÃO DE BORDA ECOLÓGICA



A STREAM B CONTA COM UM PACOTE *GREEN*
PARA ECONOMIA DE ENERGIA,
OTIMIZANDO O CONSUMO DA ASPIRAÇÃO
E DA ELETRICIDADE.

SUPERFÍCIE PERFEITA PARA A COLAGEM



O Grupo Retificador RT20 de 2 motores com intervenção automática garante uma base perfeita para a colagem. A nova otimização do sistema de aspiração garante limpeza total.

O Grupo Retificador RT30 de 2 motores com intervenção automática garante uma base perfeita para a colagem. Graças ao sistema de cópia, permite trabalhar o perfil do painel sem perder a sua esquadria.



MÁXIMA RESISTÊNCIA DA BORDA

Soluções tecnológicas criadas para garantir padrões de alta qualidade.

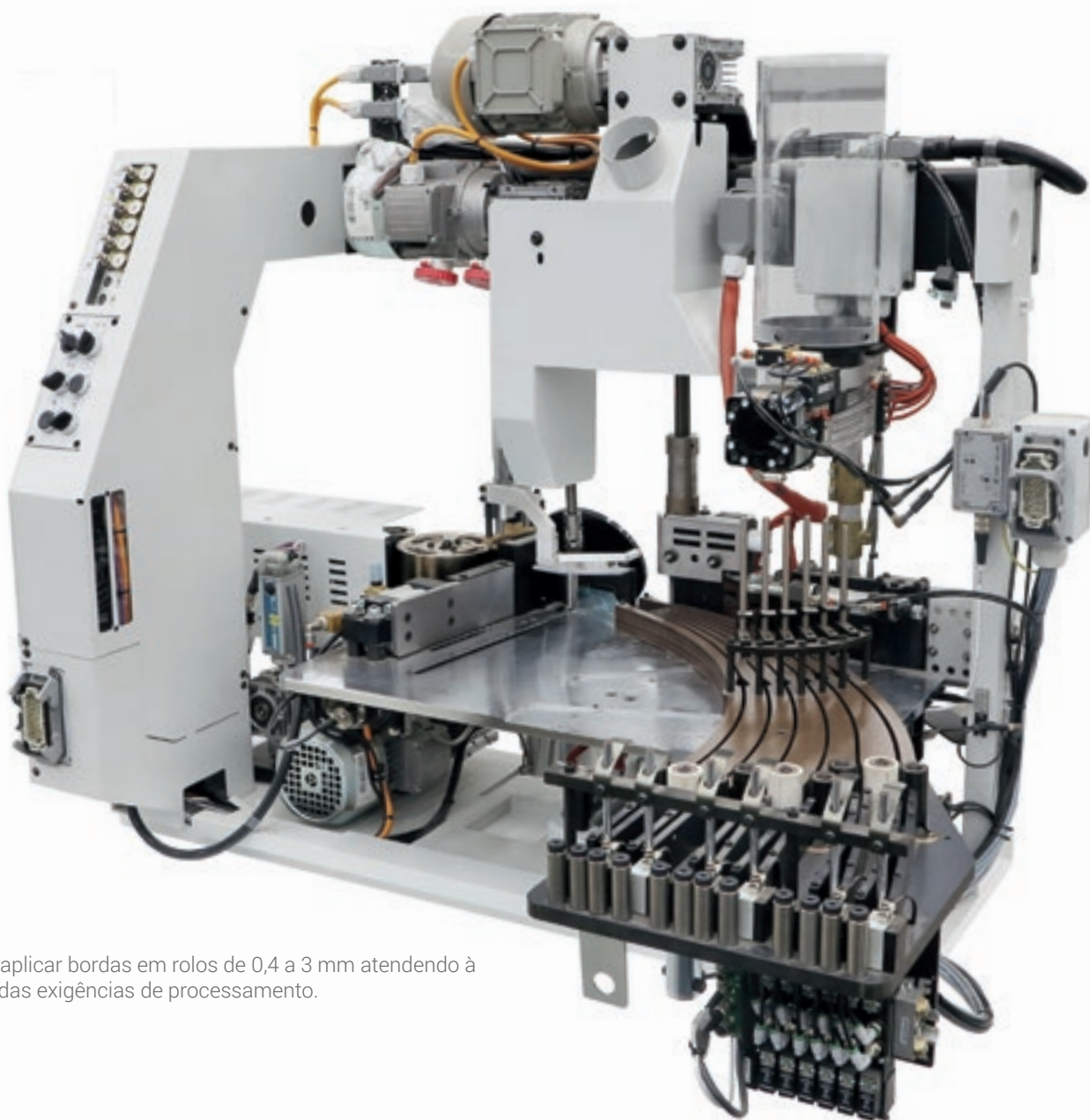

SP10

Permite aplicar bordas em rolos de 0,4 a 3 mm atendendo à maioria das exigências de processamento.

Grupo Coleiro para a aplicação automática de bordas em rolo e fitas de 0,4 a 20 mm. Fabricado de série com manuseio dedicado em rolo de cola, rolo de carregamento da borda, rolo de pressão.

SP20

Grupo específico para trabalhar a madeira maciça com borda de até 20 mm de espessura, em fita e em rolo.

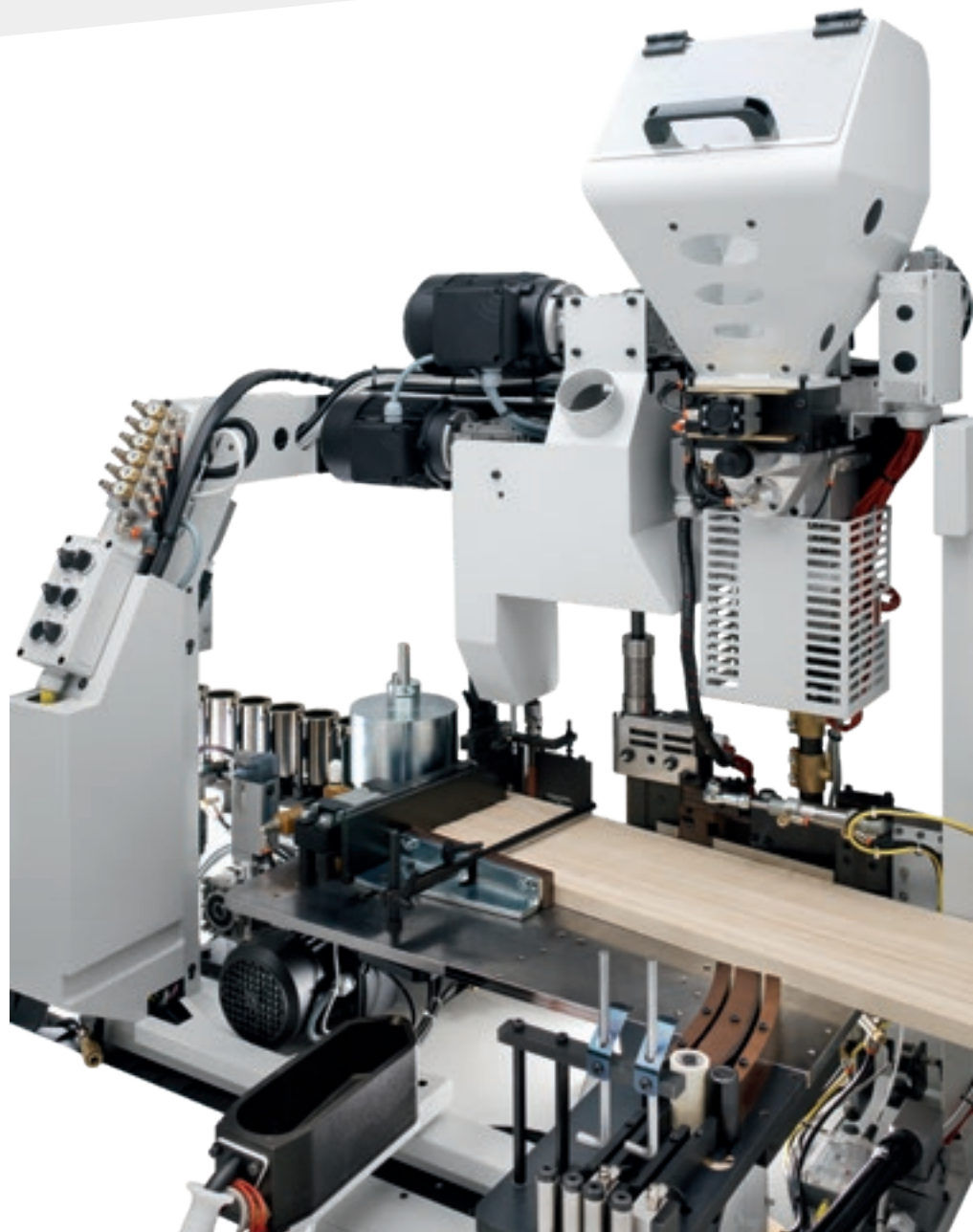

SP30

A solução ideal para processos que exigem alta velocidade e tempos de configuração rápidos.

MUITAS SOLUÇÕES PARA O GERENCIAMENTO IDEAL DE COLA

High Melt é o sistema patenteado Biese de circulação contínua da cola, que permite manter a máquina limpa sem queimar a cola.

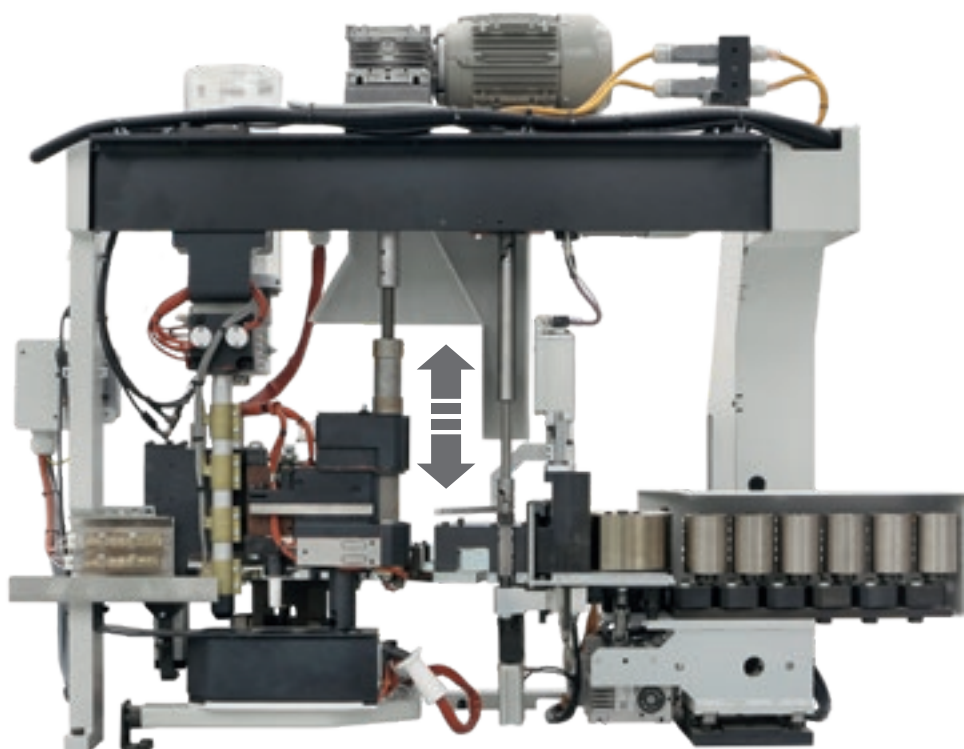
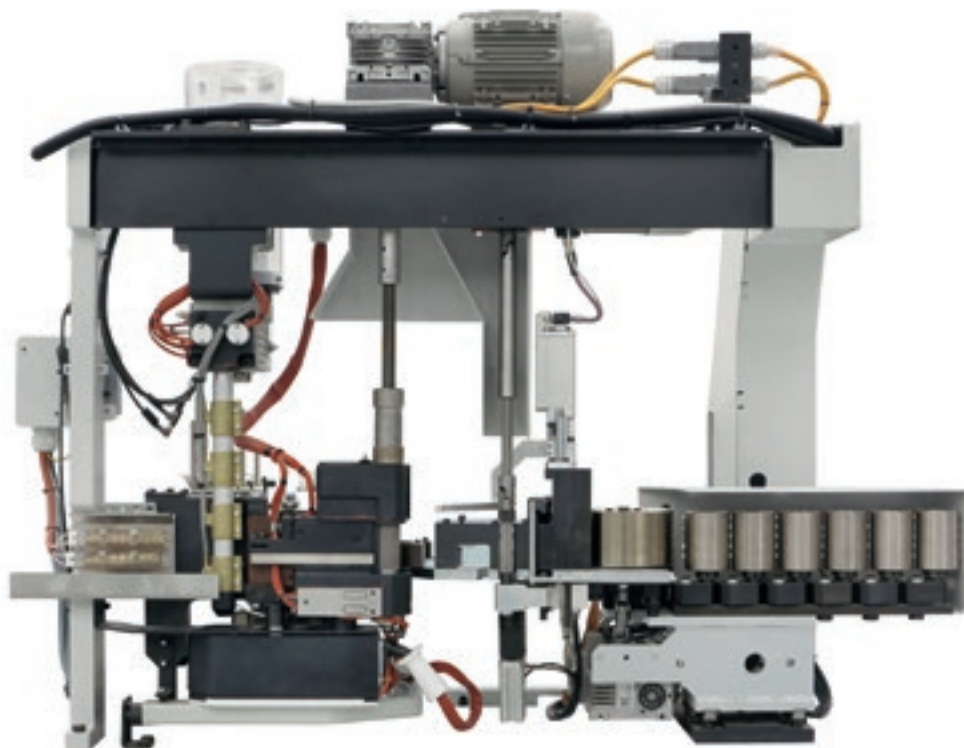

Depósito para a gestão múltipla das bordas. Graças a um depósito capaz de acomodar uma alta combinação de bordas, o grupo garante uma flexibilidade sem precedentes.



Estação de manutenção dos cabeçotes da cola

- Acessibilidade para realizar a manutenção nos cabeçotes
- Gestão dedicada das temperaturas de acordo com o tipo de cola EVA/PUR
- Motor exclusivo do rolo de cola.



gPod
dispositivo Biesse para cola poliuretânica com sistema "PUR on demand" para a fusão, em tempo real, apenas da quantidade de cola necessária.

O **Pré-fusor Eva** é um recipiente de cola em grânulos que, graças à sua grande capacidade, garante a continuidade prolongada de trabalho da máquina, de forma independente.



↙
Pré-fusor Nordson para altas exigências de produção, sistema exclusivo de injeção direta para processamento *non stop* com alto consumo e altas velocidades.

A BIESSE OFERECE SOLUÇÕES ESPECÍFICAS PARA O USO DE COLAS DE POLIURETANO RESISTENTES AO CALOR, UMIDADE E ÁGUA.

AIR FORCE SYSTEM

ORLAS INVISÍVEIS

**Nenhuma junção, nenhuma linha de cola,
perfeita harmonia de fusão com o painel.**

O AirForce System evolui, se torna ainda mais eficiente, reduzindo o consumo de energia e o nível de ruídos. Disponível nas orladoras de borda da Biesse, utiliza o princípio físico da convecção. Graças a um sistema de ar quente comprimido, a orla é soldada perfeitamente no painel, garantindo uma qualidade de acabamento estético excelente e duradoura.



PARA EXECUÇÕES EXCELENTES

Soluções específicas desenvolvidas para a preparação da peça, para as fases seguintes de processamento, para garantir a máxima precisão de execução.



IT90P, Destopador linear com movimentação Stepper para velocidades mais altas, permite trabalhar até 30 m/min.



QUALIDADE E PRECISÃO DE CORTE, GRAÇAS AO GRUPO DESTOPADOR QUE PERMITE ELIMINAR O EXCESSO DE BORDA NO INÍCIO E NO FIM DO PAINEL. DIVERSAS SOLUÇÕES DISPONÍVEIS EM FUNÇÃO DAS DIVERSAS EXIGÊNCIAS DE PROCESSAMENTO.



IT90X, destopador linear com movimentação Brushless para velocidades altas, permite trabalhar até 42 m/min.

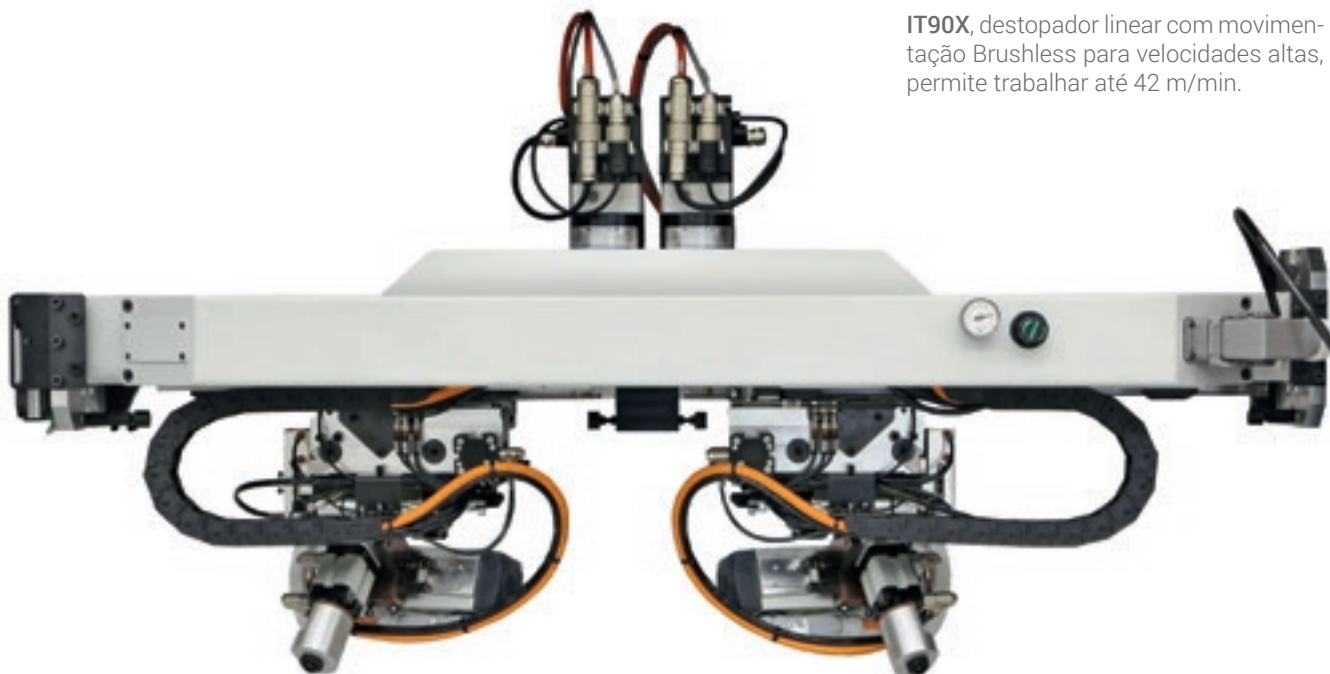

O sistema de cópia e rastreo garante uma ótima qualidade de acabamento, mesmo com bordas high gloss com película.

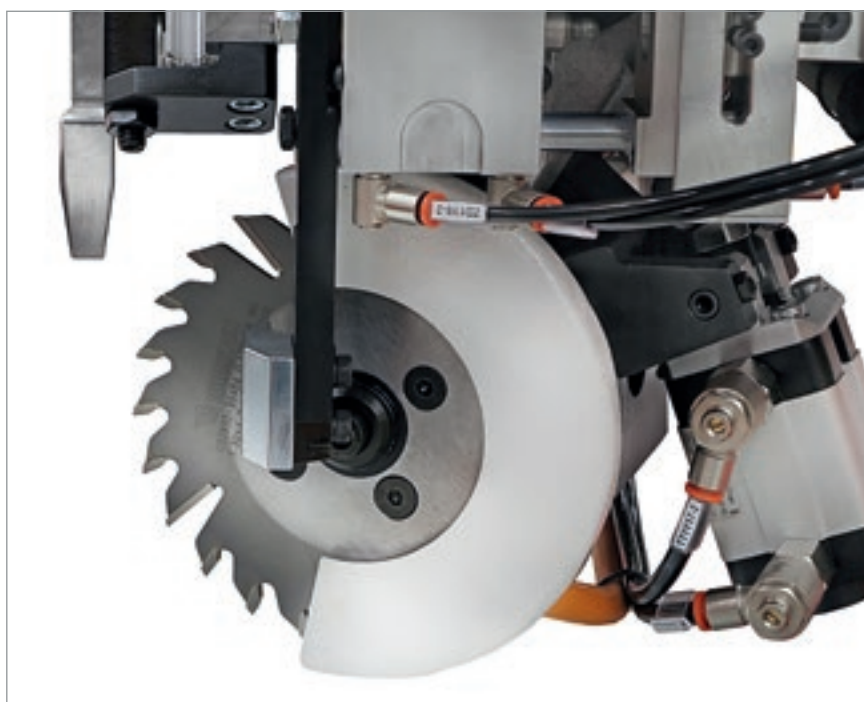

REDUÇÃO DOS TEMPOS DE PRODUÇÃO

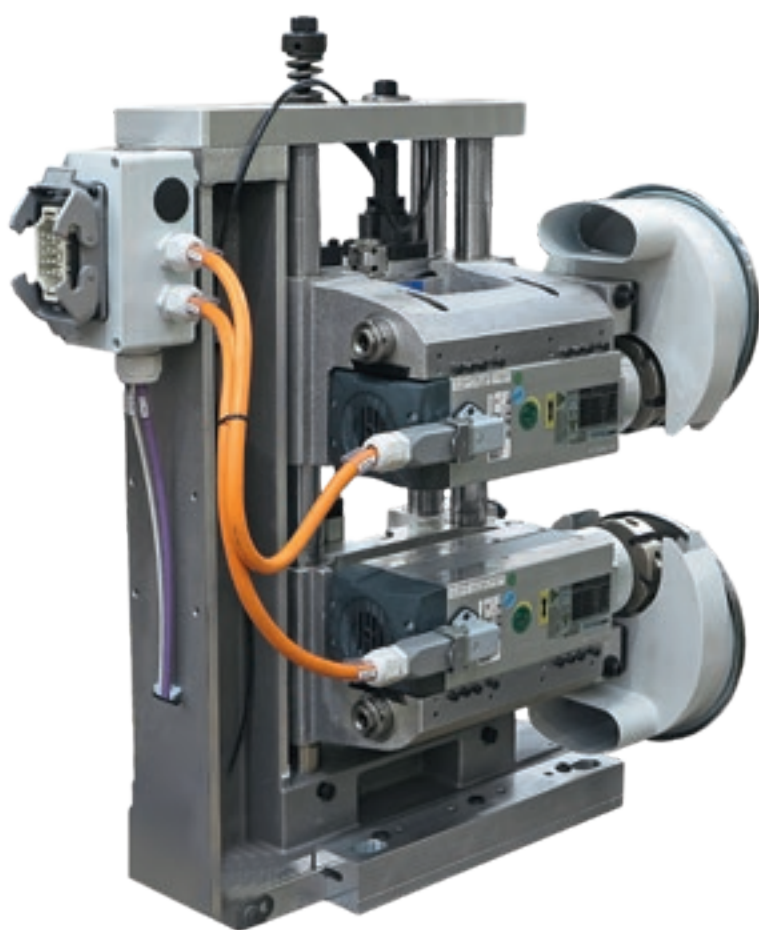

Stream B oferece soluções personalizadas que permitem reduzir os tempos de ajuste e de usinagem.



O **Grupo afagador Sobreposto** reduz o excesso de orla na parte superior e inferior do painel. Garante o acabamento da madeira maciça com uma única passagem.



Duo System é um dispositivo para a troca automática entre a função de afagamento de desbaste e acabamento.

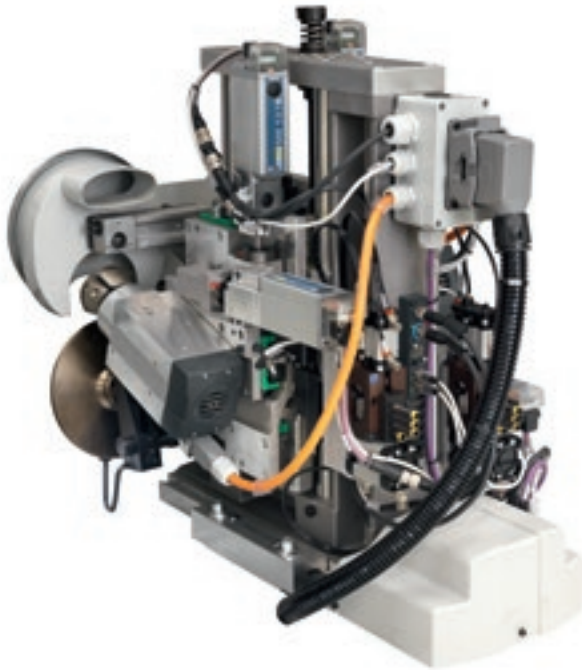

Grupo Refilador de Acabamento para a refilagem da borda, com 2 motores de alta frequência e copiadores verticais e frontais com disco giratório.

**RF40**

Completa autonomia do posicionamento de usinagem. A solução ideal para quem busca total flexibilidade de usinagem graças à adaptação completa da máquina em função da espessura da borda exigida.

**Novo RF50**

Máxima qualidade, graças aos motores de alta frequência de 24000 rpm e às fresas de diamante.

Os 7 eixos controlados por CN permitem adaptar a posição da ferramenta, até mesmo nas menores variações da borda e do painel.

ATENÇÃO NOS DETALHES

Solução criada para atender às necessidades de produtividade e flexibilidade dos fabricantes mais exigentes.

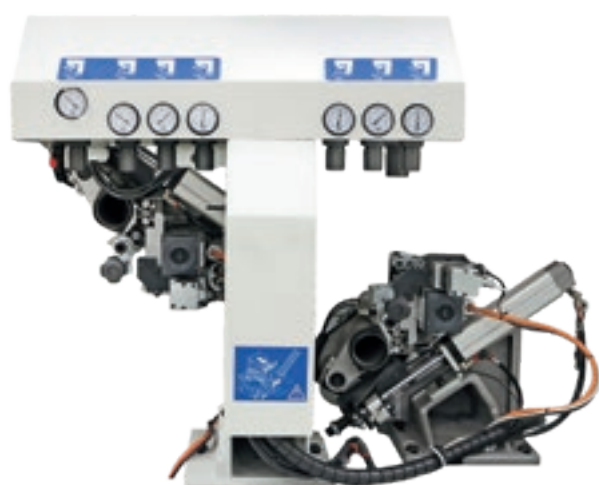

O **Grupo Arredondador** multifuncional permite arredondar também a parte superior e inferior do painel, além das extremidades.



AR30NC

Equipado com dois motores para usinagens padrão.



AR34NC

Equipado com quatro motores para processar também materiais diversos, como bordas em madeira arredondadas.

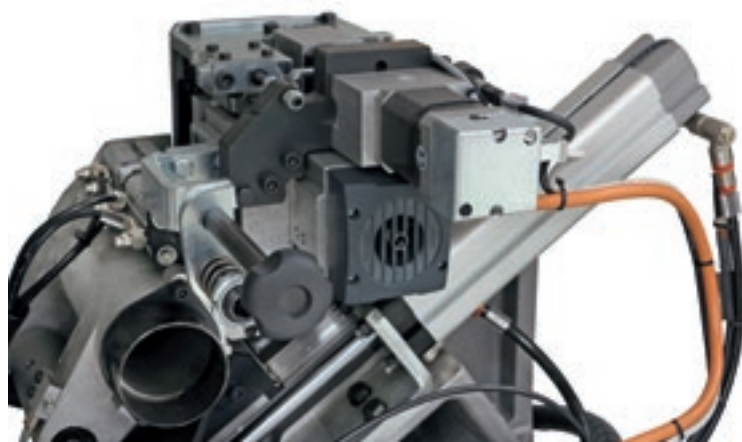

O eixo controlado, montado de série em ambas as versões do Grupo Arredondador, permite controlar infinitos posicionamentos de usinagem. A máquina adapta-se perfeitamente às exigências de produção.

AR80

Arredondador de 2 motores com movimentação Brushless para velocidades de processamento altas e máxima qualidade e precisão.

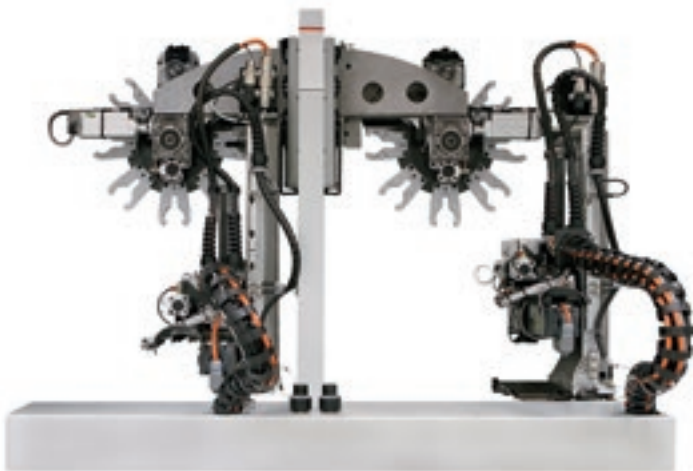
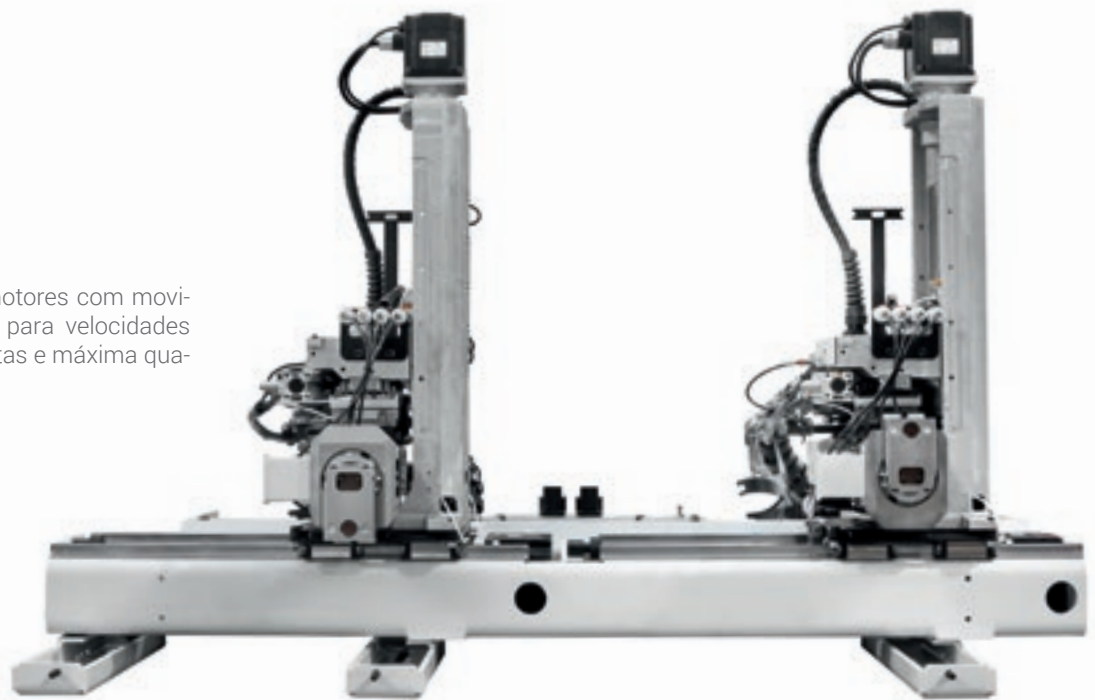

Depósito de troca de ferramentas

Redução dos tempos de ciclo, graças à troca automática de ferramentas para o processamento de bordas com diferentes espessuras.

Q-System

Cabeçote patenteado Q-System com troca do perfil em tempo real.

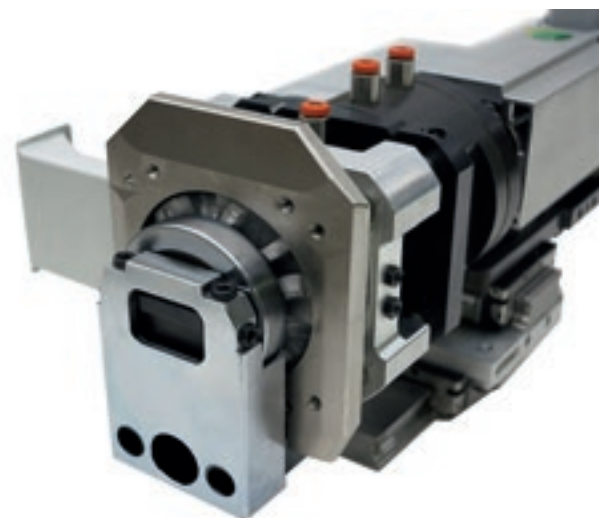

EDGE BAND LING LINE

APLICAÇÃO DE BORDA CONSTANTE 24/7

Sem ter que escolher entre qualidade e produtividade,
para uma aplicação de borda sempre perfeita.

Stream B é a coladeira de borda que pode ser introduzida em uma linha de produção. Sua extrema configurabilidade e máxima personalização fazem dela um produto exemplar no qual se concentra a mais alta engenharia da Biesse. Stream B pode ser configurada para trabalhar com fluxo da direita para a esquerda ou da esquerda para a direita. A produtividade da Stream B na linha de carga e descarga é consideravelmente maior do que uma solução *stand alone*, tanto em termos de qualidade, quanto de desempenho. A Stream B representa a solução ideal para a indústria que deseja evoluir tecnologicamente para a indústria 4.0.



PRODUTOS DE ALTA QUALIDADE

Soluções tecnológicas concebidas para o acabamento perfeito de qualquer tipo de usinagem.

Unidade de trabalho compacta, com gestão de 2 perfis com eixos controlados, para infinitos posicionamentos.



Os eixos no grupo raspador de borda garantem o posicionamento automático em infinitas posições, de acordo com a espessura da borda.

**O GRUPO RASPADOR DE ORLA
ELIMINA AS IMPERFEIÇÕES
RELACIONADAS ÀS USINAGENS
ANTERIORES NA PARTE SUPERIOR
E INFERIOR DA ORLA.**

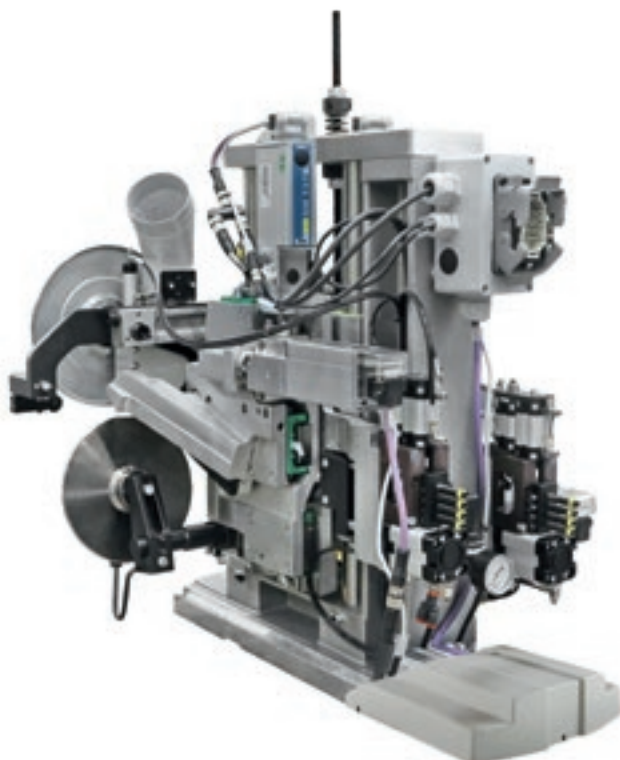

RB40

Posicionado na coluna, para a total absorção de qualquer vibração gerada na estrutura, com gestão múltipla de perfis com eixos controlados para oferecer infinitos posicionamentos.



Kit Pro-Nesting

Solução ideal para a aplicação de borda em painéis pré-furados.



Novo RB50

Máxima flexibilidade, graças a uma única ferramenta para trabalhar até cinco perfis diferentes.

Os 7 eixos controlados por CN permitem adaptar a posição da ferramenta, até mesmo nas menores variações da borda e do painel.

MUITOS PROCESSOS VIÁVEIS

A tecnologia Stream B permite realizar processamentos complexos, garantindo qualidade, precisão e total confiabilidade ao longo do tempo.

FB30

Grupo com movimentação e posicionamento do grupo manual com rotação de 0-90°.

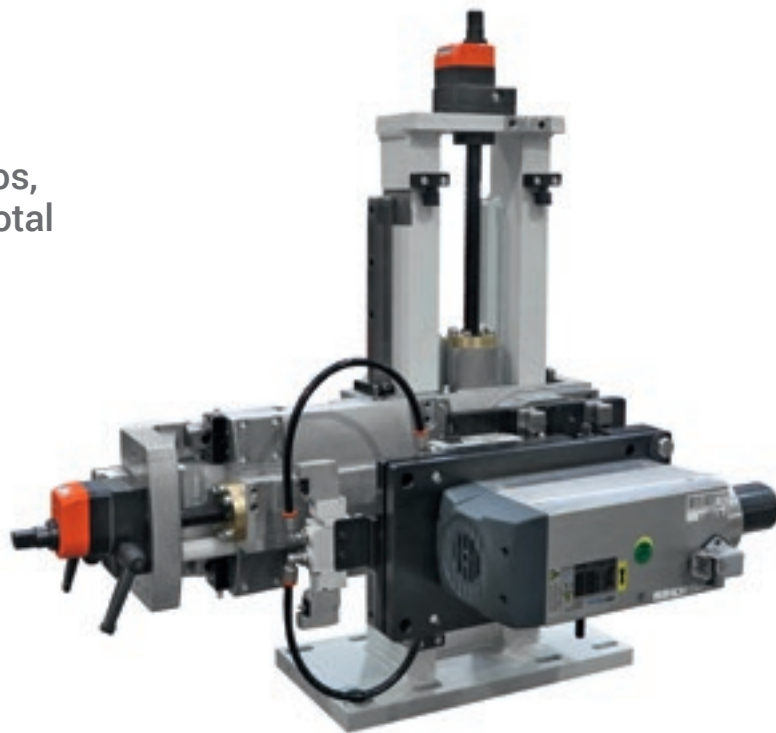

EB32

Equipado com carro duplo para executar simultaneamente um canal na parede inferior e frontal do painel.



O GRUPO FRESADOR PERMITE REALIZAR O RASGO E A FRESAGEM NA SUPERFÍCIE INFERIOR OU LATERAL DO PAINEL.



EB42

Máxima flexibilidade, graças ao eletromandril duplo e gerenciamento do posicionamento completamente com eixos controlados.

É possível substituir o motor com o **eletromandril** para uma troca rápida da lâmina.

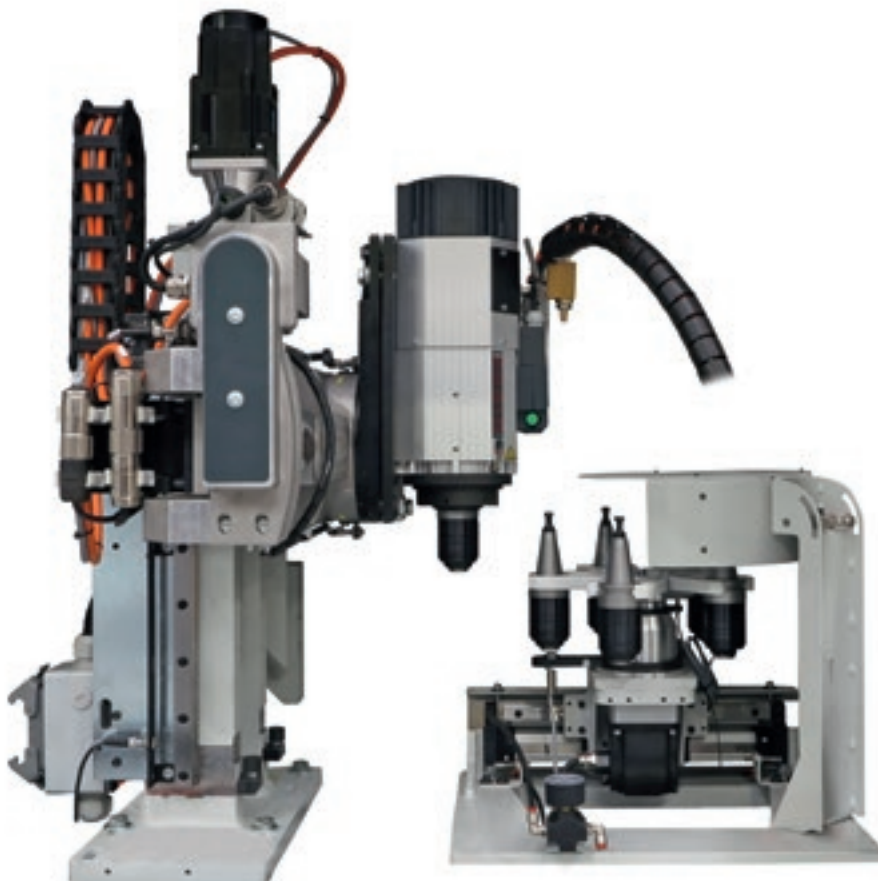

EB60

Eletromandril e fresadora de eixos Brushless controlados. Permite obter uma extrema precisão em um ambiente de intervenção cronometrada.

O **Depósito de Ferramentas** é equipado com 5 compartimentos para uma troca automática da ferramenta gerenciada por controle numérico.

MÁXIMA LIMPEZA DO PRODUTO

Muitas soluções para garantir padrões elevados de qualidade do produto.



Grupo de escovas para a limpeza e o polimento da borda e do painel.



O **Grupo Raspador de Cola**, que remove os excessos de cola na parte superior e inferior do painel, é o único no mercado equipado com 4 cilindros pneumáticos, para garantir uma alta qualidade de acabamento.



Grupo de Ar Quente para reavivar a cor das bordas.

OTIMIZAÇÃO DO PROCESSO *STAND-ALONE*



Retorno dos painéis PRS EKO
+ 20% de produtividade em uma produção *stand-alone*.
Gestão de todo o processo de aplicação de borda com um único operador.

TECNOLOGIA PARA O UTILIZADOR

Programação imediata e ao alcance de todos graças ao painel de controle com touch-screen.



Estatística Avançada para monitorar a produtividade:

- Diversos tipos de gráficos disponíveis para compreender e melhorar os rendimentos da orladora
- Subdivisão das estatísticas de produção conforme o lote ou o intervalo de tempo
- Mobile App para saber sempre o estado da máquina

Painel de controle de 19" com interface SINTRA.

- Fácil gestão e uso do programa
- Rápida alteração entre as diferentes usinagens
- Gestão inteligente da língua



DADOS TÉCNICOS

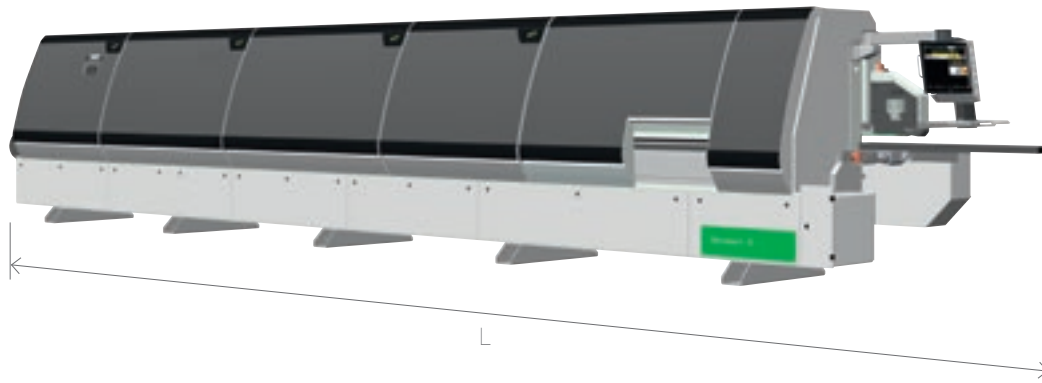

STREAM B

	L	
Stream B 5.5	mm	6640
Stream B 6.5	mm	7640
Stream B 7.0	mm	8140
Stream B 7.5	mm	8640
Stream B 8.0	mm	9140
Stream B 8.5	mm	9640
Stream B 9.0	mm	10140
Stream B 9.5	mm	10640
Stream B 10.5	mm	11640
Stream B 11.5	mm	12640

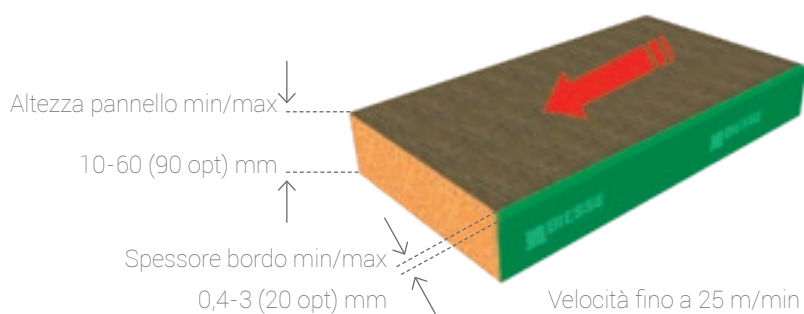

Dati tecnici ed illustrazioni non sono impegnativi. Alcune foto possono riprodurre macchine complete di opzionali. Biesse Spa si riserva il diritto di apportare eventuali modifiche senza preavviso.

Livello di pressione sonora superficiale ponderato A (Lp_{fA}) 82 dB (A)

Livello di potenza sonora ponderato A (L_{WA}) 103 dB (A).

Incertezza di misura K = 4 dB (A).

Il rilevamento è stato eseguito rispettando la norma UNI EN ISO 18217, UNI EN ISO 3746, UNI EN ISO 11202 e successive modifiche. I valori di rumorosità indicati sono livelli di emissione e non rappresentano necessariamente livelli operativi sicuri. Nonostante esista una relazione fra livelli di emissione e livelli di esposizione, questa non può essere utilizzata in modo affidabile per stabilire se siano necessarie o meno ulteriori precauzioni. I fattori che determinano il reale livello di esposizione a cui è soggetta la forza lavoro comprendono la durata dell'esposizione, le caratteristiche dell'ambiente di lavoro, altre sorgenti di emissione, come il numero di macchine ed altre lavorazioni adiacenti. In ogni caso, queste informazioni consentono all'utente della macchina di effettuare una migliore valutazione dei pericoli e dei rischi.

SOPHIA

MAIS VALORIZAÇÃO DAS MÁQUINAS

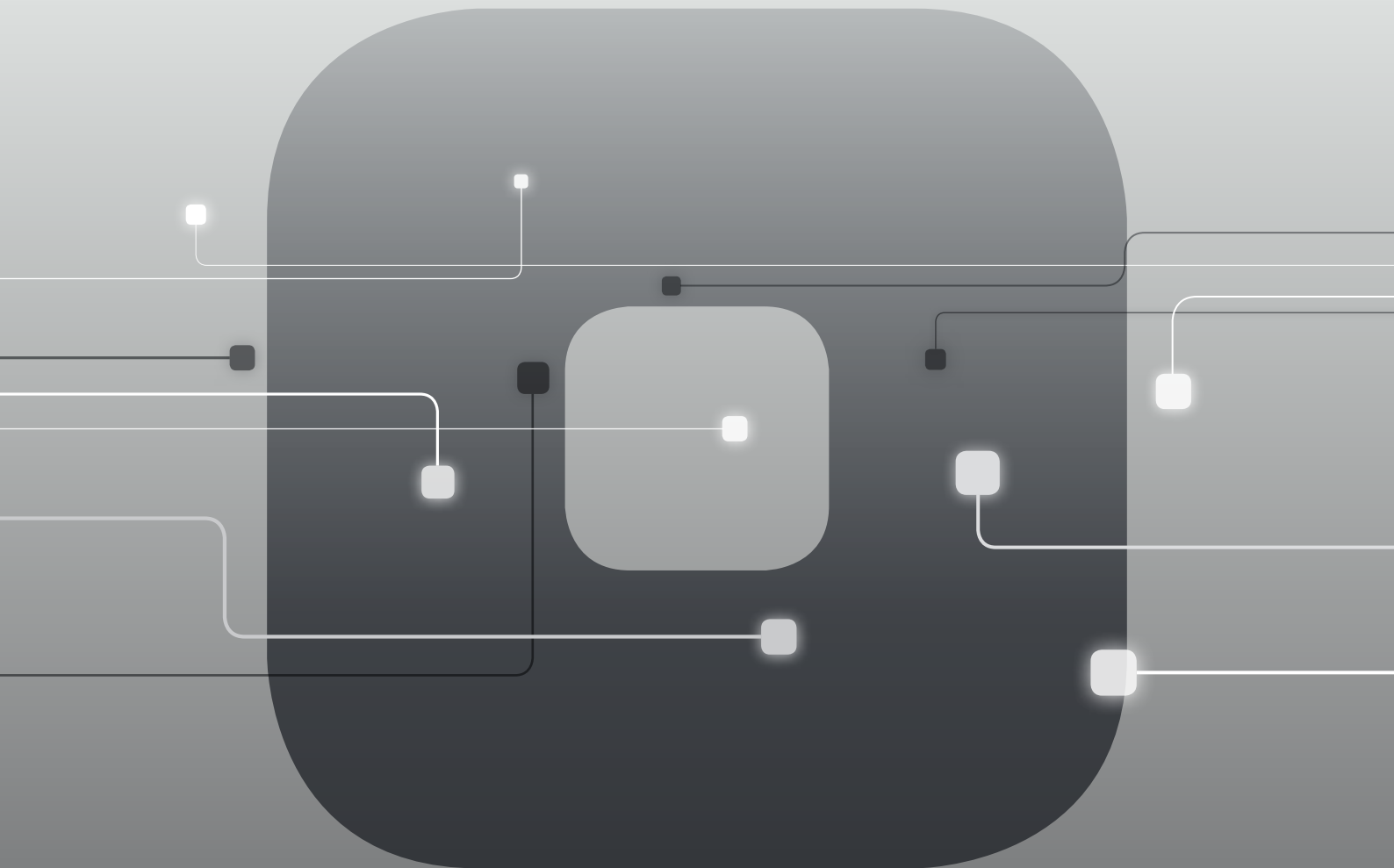

Sophia é a plataforma IoT da Biesse que habilita os seus clientes para uma vasta gama de serviços, para simplificar e racionalizar a gestão do trabalho.

Permite enviar, em tempo real, informações e dados sobre as tecnologias em uso para otimizar o desempenho e a produtividade das máquinas e dos sistemas.

10% DE REDUÇÃO DOS CUSTOS

50% DE REDUÇÃO DO TEMPO DE MÁQUINA PARADA

10% DE AUMENTO DA PRODUTIVIDADE

80% DE REDUÇÃO DO TEMPO PARA O DIAGNÓSTICO DE UM PROBLEMA

SOPHIA LEVA A INTERAÇÃO ENTRE CLIENTE E SERVIÇOS A UM NÍVEL SUPERIOR.

iOT
SOPHIA

IoT SOPHIA oferece a máxima visibilidade dos rendimentos específicos das máquinas através do diagnóstico remoto, da análise das paragens da máquina e da prevenção de falhas. O serviço inclui a conexão contínua com o centro de controlo, a possibilidade de chamada integrada no aplicativo cliente, com gestão prioritária dos avisos, e uma consulta de diagnóstico e desempenho durante o período de garantia. Com a plataforma SOPHIA, o cliente recebe uma assistência técnica prioritária.

PARTS
SOPHIA

A PARTS SOPHIA é a nova ferramenta fácil, intuitiva e personalizada para encomendar as Peças de Reposição da Biesse. O portal oferece aos Clientes, Revendedores e Filiais a oportunidade de navegar em uma conta personalizada, consultar a documentação, sempre atualizada das máquinas compradas, criar um carrinho de compra das peças de reposição, com indicação, em tempo real, da disponibilidade no depósito e a respectiva lista de preços, além de poder monitorar o andamento da encomenda.

 **Biesse**

Em colaboração com **accenture**

CUSTOMER CARE É O NOSSO MODO DE ESTAR

SERVICES é uma nova experiência para os nossos clientes, para oferecer um novo valor composto não só pela excelente tecnologia mas por uma conexão cada vez mais direta com a empresa, as profissões que a compõem e a experiência que a caracteriza.



DIAGNÓSTICO AVANÇADO

Canais digitais para interação remota on line 24/7. Sempre prontos a intervir no local 7/7.



REDE WORLDWIDE

39 filiais, mais de 300 agentes e revendedores certificados em 120 países e lojas de peças de substituição na América, Europa e Far East.



PEÇAS DE SUBSTITUIÇÃO JÁ DISPONÍVEIS

Identificação, envio e entrega de peças de substituição para todas as finalidades.



OFERTA FORMAÇÃO AVANÇADA

Vários módulos de formação no local, online e em aula para percursos de crescimento personalizados.



SERVIÇOS DE VALOR

Uma ampla gama de serviços e software para a melhoria contínua do desempenho dos nossos clientes.

EXCELÊNCIA NO NÍVEL DE SERVIÇO

+550

TÉCNICOS NO MUNDO ALTAMENTE ESPECIALIZADOS, PREPARADOS PARA AUXILIAR OS CLIENTES EM TODAS AS NECESSIDADES

90%

DE CASOS POR PARAGEM DE MÁQUINA, COM TEMPO DE RESPOSTA NO PRAZO DE 1 HORA

+100

ESPECIALISTAS EM CONTACTO DIRETO POR VIA REMOTA E TELESERVICE

92%

DE ENCOMENDAS DE PEÇAS DE SUBSTITUIÇÃO POR PARAGEM DE MÁQUINA PROCESSADAS EM 24 HORAS

+50.000

ARTIGOS EM STOCK NAS LOJAS DE PEÇAS DE SUBSTITUIÇÃO

+5.000

VISITAS DE MANUTENÇÃO PREVENTIVA

80%

DE PEDIDOS DE APOIO CONCRETIZADOS ON-LINE

96%

DE ENCOMENDAS DE PEÇAS DE SUBSTITUIÇÃO PROCESSADAS NA DATA PREVISTA DE ENTREGA

88%

DE CASOS RESOLVIDOS COM A PRIMEIRA INTERVENÇÃO NO LOCAL

MADE WITH BIESSE

UM NOVO SISTEMA DE BORDADURA PARA GARANTIR QUALIDADE

Closet America, sociedade líder na fabricação de sistema de organização de espaços domésticos e profissionais, com sede em Lanham, Maryland, é a primeira empresa nos Estados Unidos a integrar o sistema de colagem Air Force System da Biesse na sua linha de produção.

“Estamos satisfeitos que o investimento no sistema AirForce System da Biesse tenha se tornado parte do nosso empenho para fornecer aos nossos clientes um produto personalizado de alta qualidade para a gestão dos espaços, juntamente com um serviço de

assistência ao cliente de altíssimo nível. A Closet America é conhecida pela qualidade do design dos armários, pela superioridade do produto e pela experiência de instalação. O investimento no sistema AirForce, assim como o uso do material de colagem de borda LaserEdge da Rehau, é um passo a mais para poder continuar a superar as expectativas dos nossos clientes. O sistema AirForce permite que as empresas possam aproveitar os benefícios ecológicos garantidos pela excelente oferta de bordas laser com linha de cola invisível.

AirForce emite ar comprimido a uma temperatura muito alta através de um bico especial diretamente sobre a camada reativa da borda laser, ativando, dessa forma, a camada e soldando a borda no substrato. A instalação da nova Stream A com o sistema AirForceSystem irá permitir a realização de um produto de qualidade excepcional, além de contribuir para aumentar a velocidade de produção”.

Skip Labella
Presidente da Closet America



Empresa fundada
na Itália, nativa
internacional.

Somos uma empresa internacional que fabrica linhas de produção e máquinas integradas para o processamento de madeira, vidro, pedra, plástico, materiais compósitos e o que resulta desse processo.

Graças à nossa competência sólida, ampliada por uma rede mundial em constante crescimento, apoiamos a evolução do seu negócio - dando asas à sua imaginação.

Mestre de materiais, desde 1969.

Simplificamos o
seu processo de
fabricação para
maximizar o
potencial de
todos os
materiais.



Junte-se
ao mundo Biesse.

biesse.com



